

Guide för däcksluckor och ventiler

LEWMAR®

www.lewmar.com

Inledning

Det kan vara både enkelt och bli bra att montera en ny eller byta ut en gammal lucka. Följ de här instruktionerna så blir monteringen enkel. Missa bara inte det viktigaste när du skall montera en ny lucka eller ventil – planeringen.

Det första du skall göra, redan innan du beställer luckan eller ventilen, är att ta några mått. Om du skall byta ut en gammal lucka eller ventil mäter du den gamla noggrant, även öppningen om det är en lucka, för att få den information du behöver för att välja rätt storlek.

Håltagningsmått för nya luckor och ventiler från Lewmar är desamma som för de äldre. Det du måste tänka på är emellertid att hörnradien har ändrats på vissa modeller. Om du inte hittar någon lucka eller ventil som passar i befintligt hål, kan den enda lösningen vara att tillverka en mellanram av trä.

När du väljer plats för en ny lucka eller ventil måste du tänka på att ytan skall vara plan, med en tolerans på ± 1 mm. Om du skall montera en ny lucka eller ventil i båten måste du också tänka på att håltagningen kan påverka styrkan på den aktuella platsen. Luckor och ventiler får inte ses som förstärkningar, och vi rekommenderar att däck förstärks på lämpligt sätt för att förhindra skador i hårt väder. Kontakta en båtbyggare eller båtkonstruktör om du är tveksam om var du luckan eller ventilen bör placeras.

Ta hjälp av dessa riktlinjer när du skall välja lucka eller ventil. EG-reglerna föreskriver var vissa produkter får monteras. Det är därför viktigt att du tar dig tid och läs riktlinjerna i det här häftet.

Med hjälp av dessa enkla och illustrerade instruktioner blir det enkelt att välja lucka eller ventil. Tänk på att det viktigaste inte är själva monteringen, utan att arbetet planeras ordentligt och att man har rätt verktyg.

Tack vare monteringssettarna i ABS-plast och aluminium blir installationen både enkel och stilfull. Satsen levereras komplett med insektsnät.



Foder av ABS-plast



Rullgardin

Vilken lucka?

Lewmars har mängd storlekar för utbyte av äldre luckor och montering av nya, båden med mediumprofil och låg profil.

Lågprofilsluckor

Figur 1

Lågprofilsluckorna har en mjuk stil och elegant utseende. De är idealiska på motorbåtar. De mindre ventilationsluckorna är lämplig för montering på däck på segelbåtar och de större kan användas som fördäcksluckor på små och medelstora båtar. Även dessa luckor är försedda med Lewmars unika tätningssystem, som gör det enkelt att byta glas.

Mediumprofilsluckor

Figur 2

Mediumprofilsluckan är identisk med lågprofilsluckan, men är starkare pga den tjockare akrylen och djupare ramen. Denna produkt är idealisk på fördäck på större, havsgående båtar. Dessa luckor är också försedda med Lewmars unika tätningssystem, som gör det enkelt att byta glas.

Oceanluckor

Figur 3

Oceanluckan har en klassisk stil och tålig konstruktion för bästa skydd mot väder och vind. Lewmars Ocean-lucka är finns idag på tusentals båtar över hela världen.

Rullgardin

Figur 4-7

Vår nya rullgardin är ett tåligt lucktillbehör med många användningsområden och som är försedd med en mörkläggningsgardin och insektsnät. Den nya rullgardinen ger god ventilation och levereras med en lättinstallerad fodersats för alla typer av segel- och motorbåtar med Lewmars standardluckor.



Luckor märkta med denna symbol är försedda med Lewmars unika tätningssystem som gör det enkelt att byta glaset, genom att man bara tar isär de två ramhalvorna.



Figur 1



Figur 2



Figur 3



Figur 4



Figur 5



Figur 6



Figur 7



Vilken ventil?

Standardventil

Figur 8

Standardventilen är idealisk för familjebåten. Den har ett konkurrenskraftigt pris, är vacker att titta på och är enkel att använda och installera. Detta är den idealiska ersättningen för äldre standardventiler.

Atlantventil

Figur 9

Ventilen Atlantic är en elegant ventil med rena linjer och god sikt genom glaset. Akrylfönstret är försett med en aluminiumram, vilket gör att tätningen klarar EG-kraven för område 1 (i skrovet) på båtar mellan mellan 10 och 32 fot.

Ventil i rostfritt stål

Figur 10

Den nya ventilen i rostfritt stål har en högglanspolerad ytterkarm med spegelkvalitet. Vred och gångjärn är desamma som på standardventilen, vilket innebär att sikten inte skymms.

Alla ventiler levereras kompletta med monteringsstillbehör och insektsskydd, utom den nya standardventilen i stl 4, höger- och vänsterhängd. Insektsnät finns inte för dessa modeller.



Figur 8



Figur 9



Figur 10



Produkterna uppfyller tillämpliga delar i den internationella standarden ISO/DIS 12216.2 E. Denna standard omfattar de väsentliga säkerhetskraven i EG-direktiv 94/25/EG om fritidsbåtar.

På omslagets bakre insida finns mer information.

Luckor och ventiler Specifikationer och mått

Beställnings- nummer	Storlek	Totalmått								Hålmåtten ändras vid användning av fodersatzerna					
		Undre ramkant		X Längd	Y Bredd	Z Höjd	R Radie	X1 Hållängd	Y1 Hålbredd	R1 Hålradie					
		mm	in	mm	in	mm	in	mm	in	mm	in	mm	in	mm	in

I nedanstående specifikationstabeller finns håltagningsmått för luckor och ventiler med medelhög och låg profil.

Lågprofilsluckor

39900030	00	15	9/16	281	1 11/16	281	1 11/16	25	1	77.5	3 1/16	211	8 5/16	211	8 5/16	42.5	1 11/16
39903030	03	15	9/16	246	9 11/16	301	11 7/8	25	1	77.5	3 1/16	176	6 15/16	231	9 1/8	42.5	1 11/16
39910030	10	15	9/16	330	12	330	12	25	1	77.5	3 1/16	260	10 1/4	260	10 1/4	42.5	1 11/16
39920030	20	15	9/16	272	10 11/16	417	16 7/16	25	1	77.5	3 1/16	202	7 15/16	347	13 11/16	42.5	1 11/16
39930030	30	15	9/16	397	15 5/8	527	20 3/4	25	1	77.5	3 1/16	327	12 7/8	457	18	42.5	1 11/16
39940030	40	15	9/16	491	19 5/16	491	19 5/16	25	1	77.5	3 1/16	421	16 9/16	421	16 9/16	42.5	1 11/16
39941030*	41	15	9/16	246	9 11/16	491	19 5/16	25	1	77.5	3 1/16	176	6 15/16	421	16 9/16	42.5	1 11/16
39944030	44	15	9/16	512	20 3/16	512	20 3/16	25	1	77.5	3 1/16	442	17 3/8	442	17 3/8	42.5	1 11/16
39950030	50	15	9/16	447	17 5/8	577	22 11/16	25	1	77.5	3 1/16	377	14 13/16	507	19 15/16	42.5	1 11/16
39954030	54	15	9/16	462	18 3/16	577	22 11/16	25	1	77.5	3 1/16	392	15 7/16	507	19 15/16	42.5	1 11/16
39960030	60	15	9/16	577	22 11/16	577	22 11/16	25	1	77.5	3 1/16	507	19 15/16	507	19 15/16	42.5	1 11/16
39965030*	65	15	9/16	560	22 1/16	675 [†] 26 9/16 [†] 560 ^{**} 22 1/16 [†]		25	1	77.5	3 1/16	Se ritning här ovan		42.5	1 11/16		

• Luckor skall monteras på en plan yta, med en största avvikelse på ±1mm. • Gångjärnsdelen monteras med M6-skruv. • Den undre ramen monteras med 5-millimeters CSK-skrivar nr 10 UNC 2BA. • Beställningsnummer för bakstycke: 360061909 (M6) eller 360062909 (1/4").
*Reservdelar med nummer märkta med en * tillverkas på beställning. †Maxbredd. **Minimibredd.

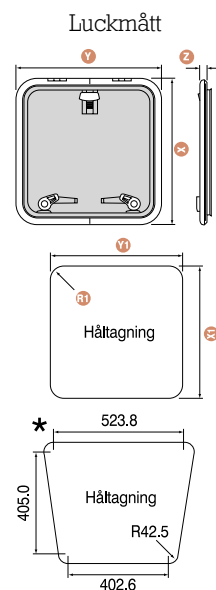

Mediumprofilsluckor

39930020	30	15	9/16	397	15 5/8	527	20 3/4	32	1 1/4	78	3 1/16	327	12 7/8	457	18	42.5	1 11/16
39940020	40	15	9/16	492	19 3/8	492	9 3/8	32	1 1/4	78	3 1/16	421	16 9/16	421	16 9/16	42.5	1 11/16
39944020	44	15	9/16	513	20 3/16	513	20 3/16	32	1 1/4	78	3 1/16	442	17 3/8	442	17 3/8	42.5	1 11/16
39950020	50	15	9/16	448	17 5/8	578	22 3/4	32	1 1/4	78	3 1/16	377	14 13/16	507	19 15/16	42.5	1 11/16
39954020	54	15	9/16	463	18 1/4	578	22 3/4	32	1 1/4	78	3 1/16	392	15 7/16	507	19 15/16	42.5	1 11/16
39960020	60	15	9/16	578	22 3/4	578	22 3/4	32	1 1/4	78	3 1/16	507	19 15/16	507	19 15/16	42.5	1 11/16
39970020	70	15	9/16	698	27 1/2	698	27 1/2	32	1 1/4	78	3 1/16	627	24 11/16	627	24 11/16	42.5	1 11/16
39977020*	77	15	9/16	770	30 5/16	770	30 5/16	32	1 1/4	78	3 1/16	699	27 1/2	699	27 1/2	42.5	1 11/16

Oceanluckor

39600050*	0	Plant underlag	275	10 13/16	275	10 13/16	39.5	1 9/16	69	2 11/16	201	7 15/16	201	7 15/16	34	1 5/16
39600070*		25	1								206	8 1/8	206	8 1/8	36.5	1 7/16
39610050	10	Plant underlag	324	12 3/4	324	12 3/4	39.5	1 9/16	75	2 15/16	255	10 1/16	255	10 1/16	40	1 9/16
39610070		25	1								260	10 1/4	260	10 1/4	42.5	1 11/16
39620050	20	Plant underlag	266	10 1/2	411	16 3/16	39.5	1 9/16	69	2 11/16	197	7 3/4	342	13 7/16	34	1 5/16
39620070		25	1								202	7 15/16	347	13 11/16	36.5	1 7/16
39630050	30	Plant underlag	391	15 3/8	521	20 1/2	39.5	1 9/16	75	2 15/16	322	12 11/16	452	17 13/16	40	1 9/16
39630070		25	1								327	12 7/8	457	18	42.5	1 11/16
39640050	40	Plant underlag	485	19 1/8	485	19 1/8	39.5	1 9/16	75	2 15/16	416	16 3/8	416	16 3/8	40	1 9/16
39640070		25	1								421	16 9/16	421	16 9/16	42.5	1 11/16
39644050	44	Plant underlag	509	20 1/16	509	20 1/16	43	1 11/16	76	3	437	17 3/16	437	17 3/16	40	1 9/16
39644070		25	1								442	17 3/8	442	17 3/8	42.5	1 11/16
39650050	50	Plant underlag	444	17 1/2	574	22 5/8	43	1 11/16	76	3	372	14 5/8	502	19 3/4	40	1 9/16
39650070		25	1								377	14 13/16	507	19 15/16	42.5	1 11/16
39654050	54	Plant underlag	459	18 1/16	574	22 5/8	43	1 11/16	76	3	387	15 1/4	502	19 3/4	40	1 9/16
39654070		25	1								392	15 7/8	507	19 15/16	42.5	1 11/16
39660050	60	Plant underlag	574	22 5/8	574	22 5/8	43	1 11/16	76	3	502	19 3/4	502	19 3/4	40	1 9/16
39660070		25	1								507	19 15/16	507	19 15/16	42.5	1 11/16
39670050	70	Plant underlag	694	27 5/16	694	27 5/16	43	1 11/16	76	3	622	24 1/2	622	24 1/2	40	1 9/16
39670070		25	1								627	24 11/16	627	24 11/16	42.5	1 11/16
39677050	77	Plant underlag	767	30 3/16	767	30 3/16	43	1 11/16	76	3	694	27 9/16	694	27 9/16	40	1 9/16
39677070		25	1								699	27 1/2	699	27 1/2	42.5	1 11/16

Använda passare för att markera hörnradie

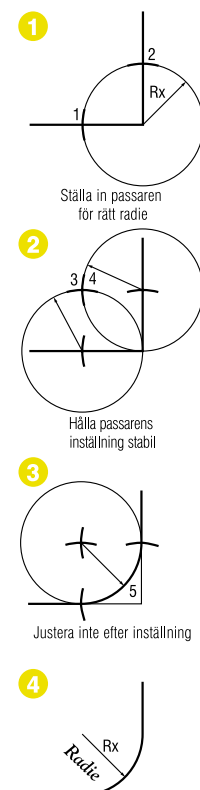

Beställnings- Storlek nummer	Version	Totalmått				Hålmåtten ändras vid användning av fodersetserna						
		X	Y	Z	R	X1	Y1	R1				
		Bredd	Längd	Höjd	Radie	Hålbredd	Hållängd	Hålradie	mm	in	mm	in

Standardventil

393020200 ¹	0	Öppning	176	6 ^{15/16}	323	12 ^{11/16}	4	5/32	62	2 ^{7/16}	156	6 ^{1/8}	303	11 ^{15/16}	52	2 ^{1/16}
393120200	1	Öppning	191	7 ^{1/2}	367	14 ^{7/16}	4	5/32	62	2 ^{7/16}	171	6 ^{3/4}	347	13 ^{5/8}	52	2 ^{1/16}
393180200	1RE	Öppning	191	7 ^{1/2}	367	14 ^{7/16}	4	5/32	95	3 ^{3/4}	171	6 ^{3/4}	347	13 ^{5/8}	85.5	3 ^{3/8}
393220200	2	Öppning	176	6 ^{15/16}	425	16 ^{3/4}	4	5/32	62	2 ^{7/16}	156	6 ^{1/8}	405	15 ^{15/16}	52	2 ^{1/16}
393320200	3	Öppning	191	7 ^{1/2}	449	17 ^{11/16}	4	5/32	62	2 ^{7/16}	171	6 ^{3/4}	429	16 ^{7/8}	52	2 ^{1/16}
393420200	4	Öppning	191	7 ^{1/2}	646	25 ^{7/16}	4	5/32	62	2 ^{7/16}	171	6 ^{3/4}	627	24 ^{11/16}	52	2 ^{1/16}
393460200*	4L	Öppning	195	7 ^{11/16}	708	27 ^{7/8}	4	5/32	62	2 ^{7/16}	175	6 ^{7/8}	688	27 ^{1/16}	52	2 ^{1/16}
393440200*	4R	Öppning	195	7 ^{11/16}	708	27 ^{7/8}	4	5/32	62	2 ^{7/16}	175	6 ^{7/8}	688	27 ^{1/16}	52	2 ^{1/16}
393520200	5	Öppning	264	10 ^{3/8}	449	17 ^{11/16}	4	5/32	62	2 ^{7/16}	244	9 ^{5/8}	429	16 ^{7/8}	52	2 ^{1/16}
393780200*	7RE	Öppning	191	7 ^{1/2}	425	16 ^{3/4}	4	5/32	95.5	3 ^{3/4}	171	6 ^{3/4}	405	15 ^{13/16}	85.5	3 ^{3/8}

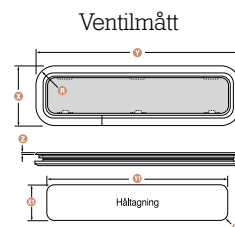

Atlantventil

39110090	10	Öppning	174	6 ^{7/8}	304	12	6	1/4	71	2 ^{13/16}	154	6 ^{1/16}	284	11 ^{3/16}	61	2 ^{3/8}
39130090	30	Öppning	200	7 ^{7/8}	400	15 ^{3/4}	6	1/4	71	2 ^{13/16}	180	7 ^{1/16}	380	14 ^{15/16}	61	2 ^{3/8}
39132090	32	Öppning	200	7 ^{7/8}	400	15 ^{3/4}	6	1/4	100	3 ^{15/16}	180	7 ^{1/16}	380	14 ^{15/16}	90	3 ^{9/16}
39140090*	40	Öppning	200	7 ^{7/8}	480	18 ^{7/8}	6	1/4	71	2 ^{13/16}	180	7 ^{1/16}	460	18 ^{1/8}	61	2 ^{3/8}
39160090*	60	Öppning	200	7 ^{7/8}	600	23 ^{5/8}	6	1/4	71	2 ^{13/16}	180	7 ^{1/16}	580	22 ^{13/16}	61	2 ^{3/8}

Ventil i rostfritt stål

393820862	8	Öppning	196	7 ^{11/16}	452	17 ^{13/16}	1.5	1/16	n/a	n/a						
-----------	----------	---------	-----	--------------------	-----	---------------------	-----	------	-----	-----	--	--	--	--	--	--

• Alla ventiler levereras kompletta med 12 st 25 mm långa M5-skrivar (skrovjocklek 17-25 mm). • Största skrovjocklek 34 mm, minsta skrovjocklek 7 mm. • Ventiler skall monteras på en plan yta, med en största ojämnhet på ±1mm. • Det finns också fasta ventiler med klart akrylglas. Se även vår webbsida www.lewmar.com. • Reservdelar med nummer märkta med en * tillverkas på beställning.

¹Beställningsnumren för elfenbensfärgade fodersetser slutar med 500 och vita med 200.

Rostfritt stål – mått



Rullgardin för luckor

Luckstorlek	Foder och rullgardin i ett	Endast foder (för rullgardin)	Endast rullgardin	A	B
				Längd mm	Bredd mm
10	367710252	368710252	367710972	398 15 ^{11/16}	345 13 ^{9/16}
20	367720252	368720252	367720972	340 13 ^{3/8}	432 17
30	367730252	368730252	367730972	465 18 ^{5/16}	542 21 ^{5/16}
40	367740252	368740252	367740972	559 22	506 19 ^{15/16}
44	367744252	368744252	367744972	580 22 ^{13/16}	528 20 ^{13/16}
50	367750252	368750252	367750972	515 20 ^{1/4}	592 23 ^{5/16}
54	367754252	368754252	367754972	531 20 ^{7/8}	592 23 ^{5/16}
60	367760252	368760252	367760972	645 25 ^{3/8}	592 23 ^{5/16}
70	367770252	368770252	367770972	765 30 ^{1/8}	712 28

Rullgardin – mått



Rullgardin – mått

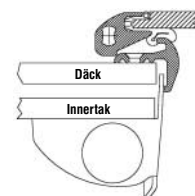

Luckor och ventiler, installationschecklista

I nedanstående checklista berörs sådana frågor som vi vet ofta dyker upp vid planering för installation av lucka eller ventil.

Allmänt

Luckor och ventiler skall monteras på en plan yta, med en största avvikelse på ± 1 mm. På laminatdäck rekommenderar vi att det frilagda laminatet förseglas med lämpligt material innan luckan monteras. Öppningar i metalledäck skall putsas i kanterna, så att alla grader och skarpa kanter avlägsnas. Vi rekommenderar att den undre ramen isoleras elektriskt på lämpligt sätt om det finns risk för elektroslytisk korrosion med luckans aluminiumram. Luckor och ventiler får inte ses som förstärkningar, och vi rekommenderar att däck förstärks på lämpligt sätt för att förhindra skador i hårt väder. Håltagning i däck och skrov kan påverka båtens hållfasthet. Kontakt en erfaren båtbyggare eller inspektör vid tveksamhet.

Ventiler

Figur 1

Ventiler är avsedda för montering i en yta med en tjocklek som ligger mellan ett max- och ett minvärde. På ventiler som monteras i skrov som har nästan maxtjockleken kan öppningsförmågan begränsas. Ventilerna monteras på lite olika sätt beroende på ytans tjocklek. Om de medlevererade monteringsstillbehören inte passar den aktuella godstjockleken kan lämpliga monteringsstillbehör behöva beställas separat.

Luckor

Figur 2

Luckor bör inte öppnas och stängas mer än absolut nödvändigt innan den undre ramen har slutmonterats i däck. Luckor kan monteras i alla ytor oavsett tjocklek. På båtar med tunna däck kan emellertid kanten i den undre ramen sticka in i hytten. Om fodersats används skall hålet i båten göras 3 mm större än annars. Luckorna skall kunna öppna mer än 90 grader, för att luckan skall kunna monteras i däck. Om så inte är fallet kan luckan inte monteras på den platsen. En fullt öppen lucka skall ligga vilande på handtagen. Om så inte är fallet, utan luckorna i stället bärs upp nära gångjärnen, kan luckorna ta skada.

Figur 1

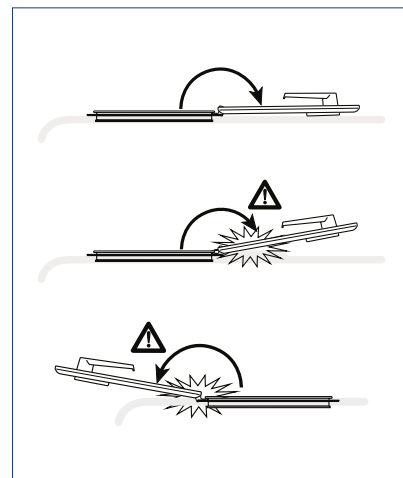

Figur 2

Verktyg/förbrukningsmateriel CHECKLISTA

- Tätningsmedel och sprutpistol (silikon)
- Infästningstillbehör (levereras med ventilen)
- Bormaskin och borr
- Sticksåg
- Skruvmejslar, insexnycklar, fasta nycklar (beroende på produkt)
- Passare (för märkning av luckradie)
- Filtpena
- Linjal



Montering av luckor

Demontering av befintlig lucka

Demontera den gamla luckans undre ram med försiktighet, för att undvika delaminering och därav följande skador på däck.

Figur 1

Lägg en brygga av trä över luckkarmens hörn. Var noga med att skydda däck med kartong eller matta under bryggans fötter. Placera en andra träbit under den karmen på insidan, över samma hörn som bryggan på ovansidan. Det kan vara nödvändigt att snedsåga ändarna på den undre träbiten, så att träet endast ligger i kontakt med karmen på insidan.

Figur 2

Tryck den undre träbiten uppåt, mot träbryggan, så att den undre ramen lyfts upp från däck.

Figur 3

När ramen har kommit upp några millimeter från däck, skär du loss tätningssmedlet mellan ramen och däck med en tunnbladig kniv. Var noga med att avlägsna allt gammalt tätningssmedel och täta de gamla hålen, innan den nya luckan monteras.

Eftermontering av ny lucka – Markera urtagningen

Kontrollera att ytan är plan (± 1 mm) innan du tar upp hålet.

Figur 4

Markera hålmåtten på däck. Tänk på att hålet skall vara något större om du även skall montera en fodersats invändigt. Följ instruktionerna under avsnittet Markera en hörnradie på sidan 5.

Figur 5

Kontrollera att hålet blir tillräckligt stort genom att passa luckan mot markeringen, innan hålet tas upp.

Såga och borra

Såga eller borra inte i kablar, gasledningar eller andra ledningar. Kontrollera att du använder lämplig säkerhetsutrustning, t ex elektriska kretsbrytare och skyddsglasögon.

Figur 6

Borra ett starthål för sticksågen, innanför håltagningslinjen.

Figur 7

Såga upp hålet med en sticksåg. Det kan vara nödvändigt att demontera eller ta bort innertaket.

Figur 8

Alternativ kan man i hörnen använda en skosfräs med samma radie som hörnen skall ha.

Monteringsinstruktionerna fortsätter på nästa sida.



Figur 1



Figur 2



Figur 3



Figur 4



Figur 5



Figur 6



Figur 7



Figur 8

Figur 9

Kontrollera att luckan passar innan tätningsmedlet appliceras.

Figur 10

Markera skruvhålen för den undre ramen medan luckan ligger på plats.

Figur 11

Lyft undan luckan och borra skruvhålen.

Gångjärnen skall dras fast med genomgående skruv med mutter, medan vanlig skruv kan användas till resten av ramen.

Applicera tätningsmedel

När du är nöjd med luckans passning applicerar du rikligt med tätningsmedel hela vägen runt ramen, där den kommer att ligga i kontakt med däck.

Figur 12

Applicera tätningsmedel på bägge sidor av hålen i luckramen. Vid byte av gammal lucka skall alla gamla hål tätas.

Figur 13

Montera lucka i däck. Det skall tränga ut litet grand tätningsmedel mellan ramen och däck. Skruva fast den undre ramen i däck.

Figur 14

Luckan skall dras med genomgående skruv med mutter vid gångjärnen, medan vanliga självgående skruvar kan användas till resten av den undre ramen.

Figur 15

Torka bort överskottet av tätningsmedlet.

Figur 16

Luckinstallationen är klar.



Figur 9



Figur 10



Figur 11



Figur 12



Figur 13



Figur 14



Figur 15



Figur 16

Montering av ventiler

Markera urtagningen

Figur 1

Klipp ut den medlevererade håltagningsmallen och kontrollera att den passar genom att passa den mot ventilens baksida. Ventilerna skall monteras på en plan yta (± 1 mm). Tejpa fast mallen på båten och rita upp hålet.

Såga och borra

Såga eller borra inte i kablar, gasledningar eller andra ledningar. Kontrollera att du använder lämplig säkerhetsutrustning, t ex elektriska kretsbrytare och skyddsglasögon.

Figur 2

Borra ett starthål för sticksågen, innanför håltagningslinjen.

Figur 3

Såga upp hålet med en sticksåg.

Figur 4

Det kan vara nödvändigt att demontera eller ta bort innertaket.

Provpassning

Figur 5

Ventiler monteras genom att den yttre karmen tvingas mot utsidan med hjälp av innerkarmen på båtens insida.

Figur 6

Kontrollera att ventilen och låsringen passar innan tätningsmedlet appliceras.

Monteringsinstruktionerna fortsätter på nästa sida.



Figur 1



Figur 2



Figur 3



Figur 4



Figur 5



Figur 6

Applicera tätningsmedel

Vid byte av gammal ventil skall alla gamla hål tätas.

Figur 7

När du är nöjd med ventilens passning applicerar du rikligt med tätningsmedel hela vägen runt ramen, där den kommer att ligga i kontakt med däck.

Figur 8

Lägg tillbaka ventilen på plats. Det skall tränga ut litet grand tätningsmedel mellan ramen och däck, hela vägen runt.

Figur 9

Dra fast den yttre karmen mot den inre med hjälp av bifogade infästningar. Glöm inte att smörja gängorna.

Figur 10

Torka bort överskottet av tätningsmedlet.

Figur 11

Ventilinstallationen är klar.



Figur 7



Figur 8



Figur 9



Figur 10



Figur 11

Montering av ventilatorer i luckor

Egenskaper:

- Dessa ventilatorer monteras på lucka eller däck*.
- Stil som passar låg- och medelprofilsluckorna
- Låsande sprund, kan inte försvinna
- Passar till däck med en tjocklek på 100 mm*
- CE-märkt och läckageprovad
- Inget tätningmedel krävs

* Foder för däcksmontage ingår ej.

Figur 1-2

Hål i akrylglas skall alltid borraras från bägge håll. I annat fall kommer sprickor att uppstå när borret kommer igenom.

Borrning och håltagning

Figur 3

Tejpa fast mallen på luckan, så att den går fri från alla handtag, stag osv.

Figur 4

Borra ett styrhål för hålfräsen.

Figur 5-6

Såga upp hålet från bägge sidor, med en hålfräs med 80 mm diameter. Var noga med att stödja luckan och skydda däck när du borrar under luckan.

Figur 7

Borra styrhål för infästningen.

Figur 8

Drill 6mm (1/4") fastening holes from both sides. Var noga med att stödja luckan och skydda däck när du borrar under luckan.

Montering

Figur 9

Montera ventilatorn med den invändiga delen, o-ringar och tätning på plats.

Figur 10

Passa in i luckan.

Figur 11

Dra fast från insidan.

Figur 12

Färdig ventilatorinstallation.

Figur 13

Ventilatorn kan också monteras på däck. Vid montering ovanifrån skall locken över skruvhålen tas bort. Täta skruvhålen med lämpligt tätningmedel. Du måste då använda andra skruvar än de som ingår i leveransen. Det finns även en fodersatz, med beställningsnummer 361042992.

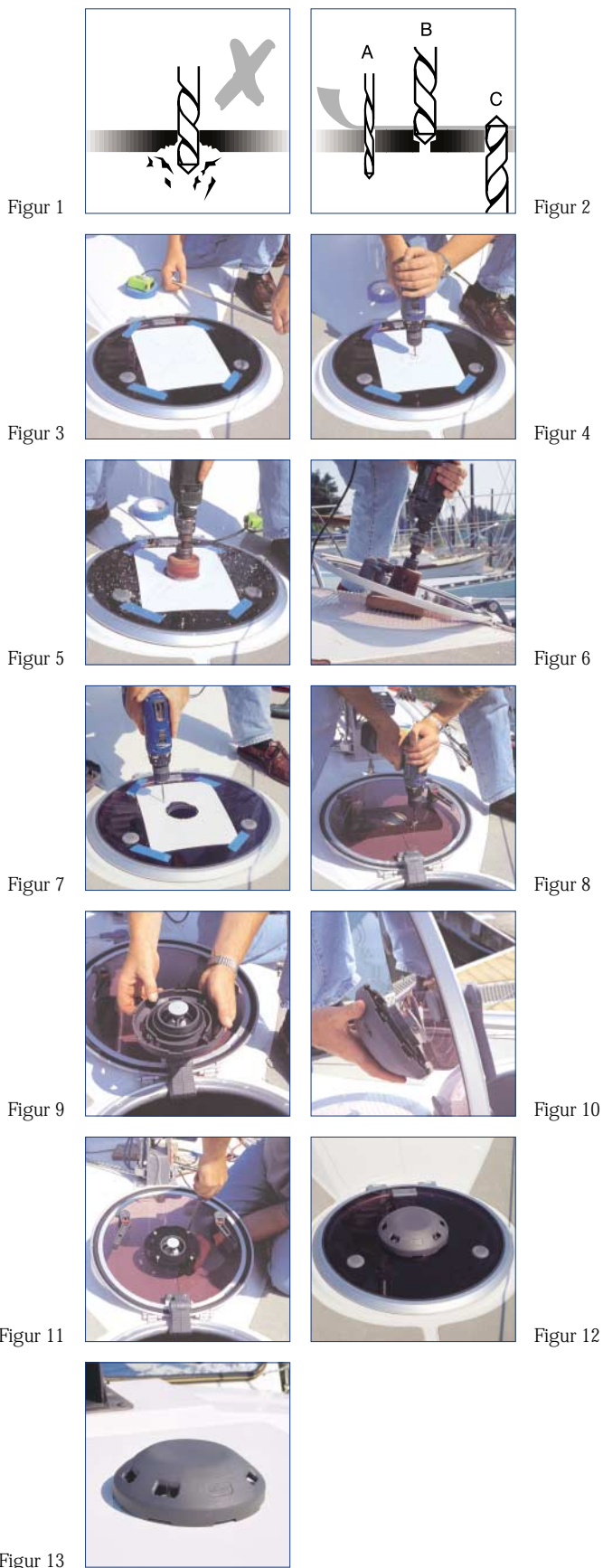

Regelverk

EG-områden

EG-område 1

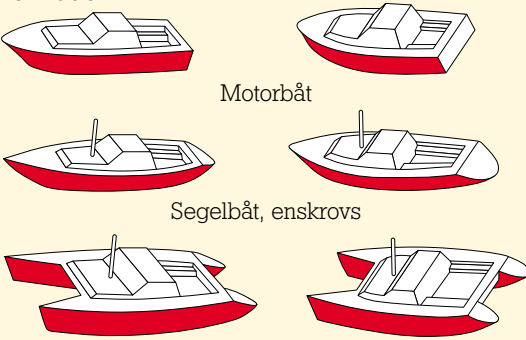

Motorbåt

Segelbåt, enskrovs

Segelbåt, flerskrovs

Område 1
Delar av skrovets utsida ovan vattenlinjen.

EG-område 2

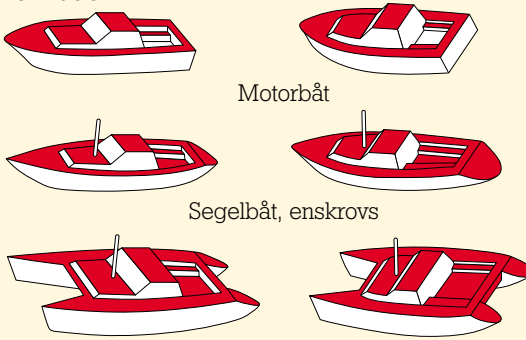

Motorbåt

Segelbåt, enskrovs

Segelbåt, flerskrovs

Område 2
Andra områden än område 1, där personer kan förväntas gå eller kliva.

EG-område 3

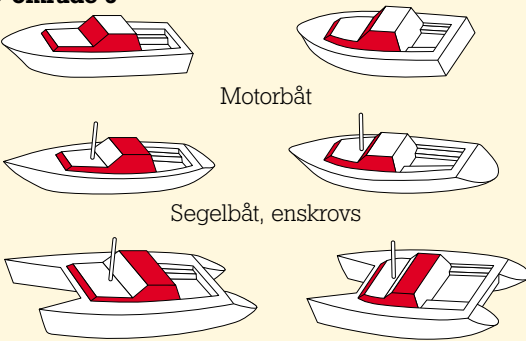

Motorbåt

Segelbåt, enskrovs

Segelbåt, flerskrovs

Område 3
Andra områden än 1 och 2, t ex överbyggnader.

EG-område 4

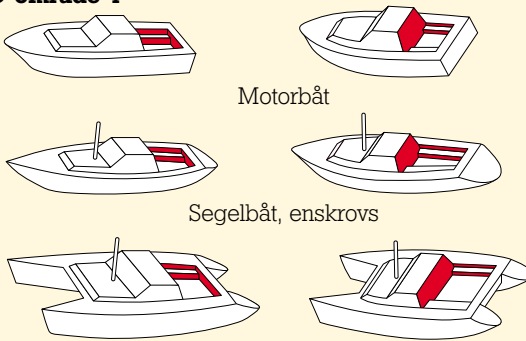

Motorbåt

Segelbåt, enskrovs

Segelbåt, flerskrovs

Område 4
Delar av område 3 som är skyddade mot direkt påverkan från sjö och överbrytande vågor, t ex sittbrunnssidor och akterkanter i överbyggnaden

Dessa ritningar och anmärkningar är endast avsedda som riktlinjer. Läs hela regelverket vid planering av en båt.

EG-godkännande

EG-förordningen gäller för båtar med en LÖA på upp till 24 m och som säljs inom Europeiska unionen. Även om reglerna inte är tillämpliga kan de användas som riktlinjer för fritidsfartyg världen över.

Lewmars garanti gäller inte om produkten monteras på ett plats den inte var avsedd för och inte heller om installationen inte uppfyller kraven i EG:s förordningar. I regelverket delar man upp båtens skrov och däck i fyra specifika områden. En produkt som är lämplig och godkänd för ett visst område, är också godkänd för alla områden med lägre kategorinummer. En ventil som t ex är godkänd för område 2 kan alltså då även användas i område 3 och 4, men inte i område 1.

Alla de luckor och ventiler som beskrivs i den här trycksaken är EG-godkända. På respektive produktsida anges vilka monteringsområden produkten är godkänd för. Anm: För båtar med högre fribord än en tolfedel av löa gäller en annan övre gräns för område 1. Mer information om detta finns i fritidsbåtsdirektiv 94/25/EG.

Luckor

Beskrivning	Storlek	Område
Lågprofilsluckor	Allt	2
Mediumprofilslucka	Allt	2
Oceanluckor	Allt	2

I fritidsbåtsdirektiv 94/25/EG finns mer information om EG-förordningen.

Ventiler

Beskrivning	Storlek	Område
Standardventil Fast	0, 1, 1RE & 2	1
Standardventil Öppning	3, 4, 4L, 4R & 7RE	2
Standardventil Öppning	Allt	2
Atlantventil Fast	Allt	1
Atlantventil Öppning	10, 30, 32	1
Atlantventil Öppning	40, 60	2
Ventil i rostfritt stål	8	2

ANM: Angivna
håltagningsmått är
riktlinjer. Kontroller
alltid måtten innan
hållet tas upp.

LEWMARS STANDARDVENTIL – HÅLTAGNING ARK 1

Kontrollera att du använder rätt mall innan du skär ut den. Snitt A-A
används för sammanfogning av bägge mallarna.

STORLEK 4L/R

A →

STORLEK 1

STORLEK 0

STORLEK 1RE

50

50

REFERENSMÅTT

A →

ANM: Angivna
håltagningsmått är
riktlinjer. Kontroller
alltid måtten innan
hålet tas upp.

LEWMARS STANDARDVENTIL – HÅLTAGNING ARK 2

Kontrollera att du använder rätt mall innan du skär ut den. Snitt A-A
används för sammanfogning av bägge mallarna.

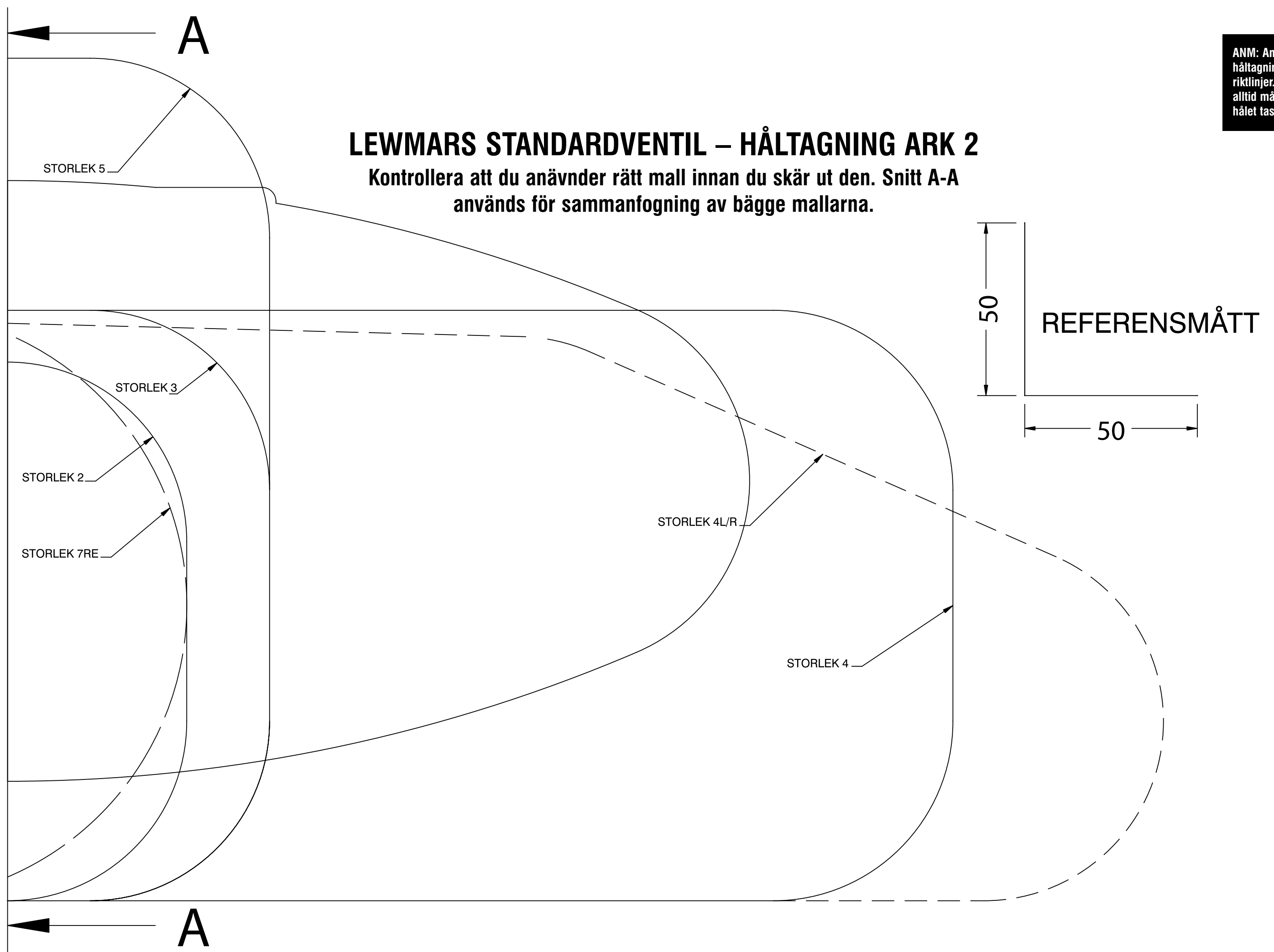



LEWMAR®

Lewmar Ltd

e-mail info@lewmar.com **website** www.lewmar.com

© Copyright 2004 Lewmar Ltd. All Rights Reserved B10439.

